

DISEÑADA PARA UNA ABERTURA ACABADA DE 36" X 80½"  
LA PUERTA ARMADA MIDE 38" X 83"

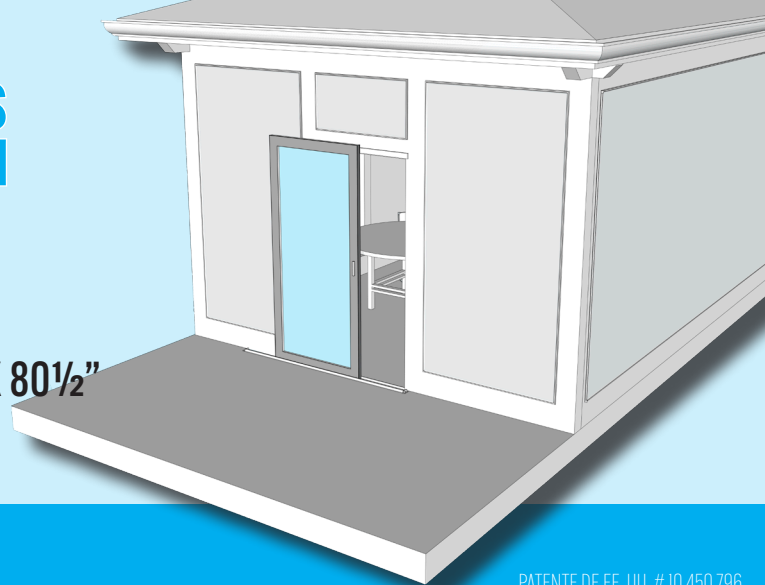

PATENTE DE EE. UU. # 10,450,796

## IDENTIFIQUE LAS PIEZAS

- Utilice una superficie nivelada sólida de 4' x 8' para el armado
- Cubra la superficie con tela/cartón para proteger el recubrimiento pulverizado contra rayones
- Saque todo el contenido del paquete e identifique las piezas
- Coloque los montantes y los rieles con la superficie plana/lisa hacia abajo
- Los montantes y los rieles están previamente cortados y perforados
- Identifique el riel previamente perforado para el deslizador: esta es la parte superior de su puerta
- Las guías de esquina vienen instaladas en los montantes para mayor precisión

ESCANEE PARA VER  
UNA DESCRIPCIÓN GENERAL  
DE LA INSTALACIÓN

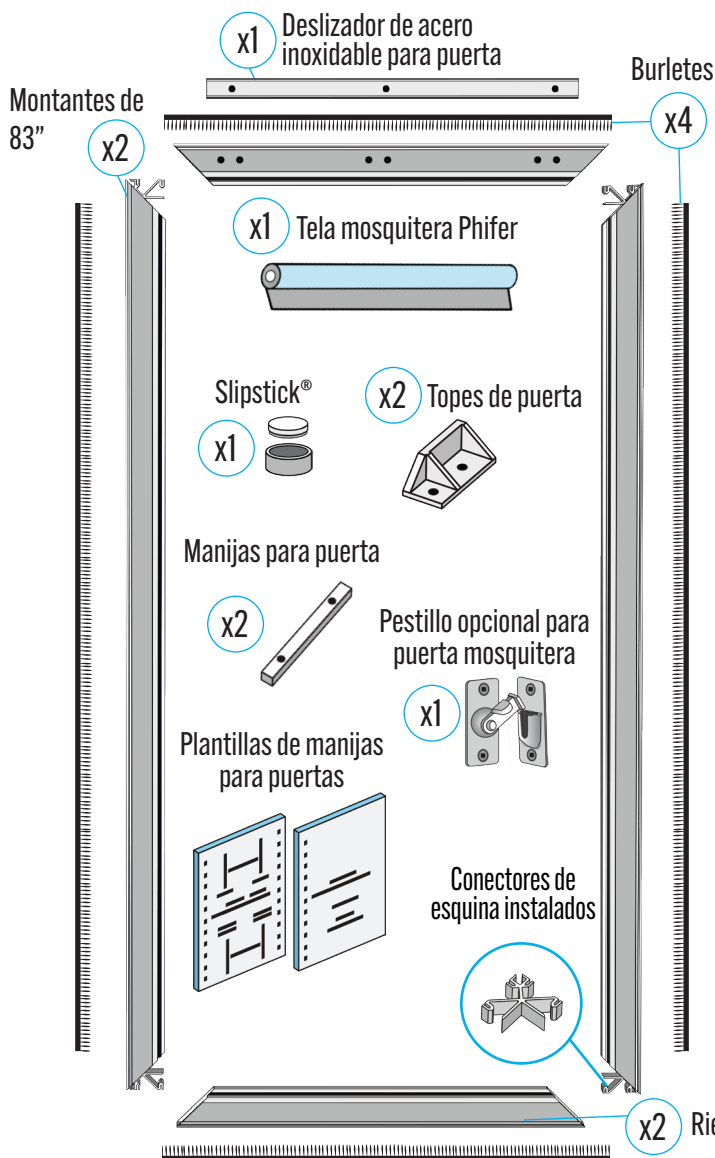
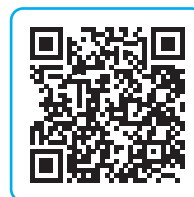

### TABLA DE TORNILLOS

- x8 TORNILLOS TEK DE ½" DE CABEZA CUADRADA EN COLOR HACIENDO JUEGO  
8 - GUÍAS DE ESQUINA PARA FIJACIÓN + SLIPSTICK® | PASOS 4 Y 5
- x7 TORNILLOS TEK DE ½" DE ACERO INOXIDABLE DE CABEZA CUADRADA  
3 - FIJACIÓN DEL DESLIZADOR DE COJINETE DE BOLAS AL RIEL DE LA PUERTA | PASO 10  
4 - FIJACIÓN DE LA CERRADURA OPCIONAL | PASO 18
- x15 TORNILLOS AUTORROSCANTES DE ¼" DE CABEZA CUADRADA EN COLOR HACIENDO JUEGO  
3 - COLOCACIÓN DEL UMBRAL DE 36" | PASO 13  
3 - COLOCACIÓN DEL UMBRAL DE 70" | PASO 15  
4 - COLOCACIÓN DE DOS TOPES DE PUERTA | PASO 16  
4 - COLOCACIÓN DE DOS MANIJAS DE PUERTA | PASO 17
- x3 TORNILLO TEK DE 1" DE ACERO INOXIDABLE DE CABEZA CUADRADA  
3 - COLOCACIÓN DE LA BASE DESLIZANTE AL CABEZAL DE LA PUERTA | PASO 12
- x4 x4 Cubiertas de vinilo SCREENEZE
- x1 Umbral de 70"
- x1 Umbral de 36"
- x1 Burlete autoadhesivo

# HERRAMIENTAS NECESARIAS PARA LA INSTALACIÓN

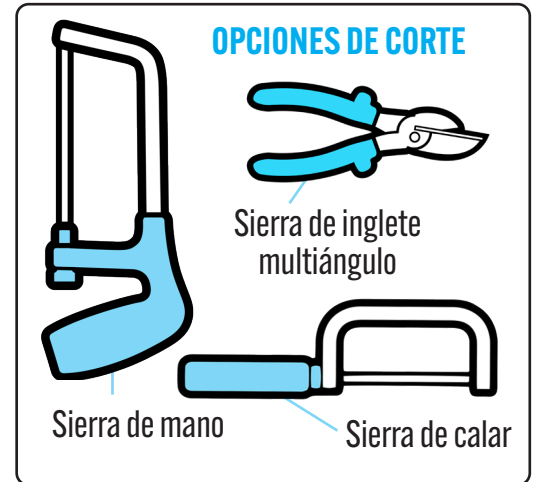
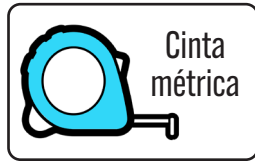
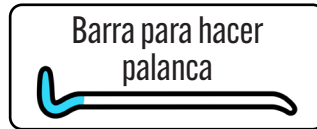
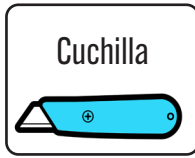

## PREPARE LA ABERTURA PARA LA INSTALACIÓN

- La abertura acabada para la puerta debe medir 36" x 80-1/2".
- Asegúrese de que las partes verticales y horizontales estén niveladas con una superficie al ras.

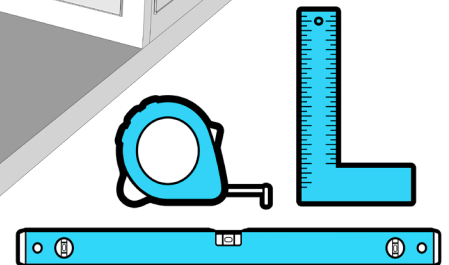
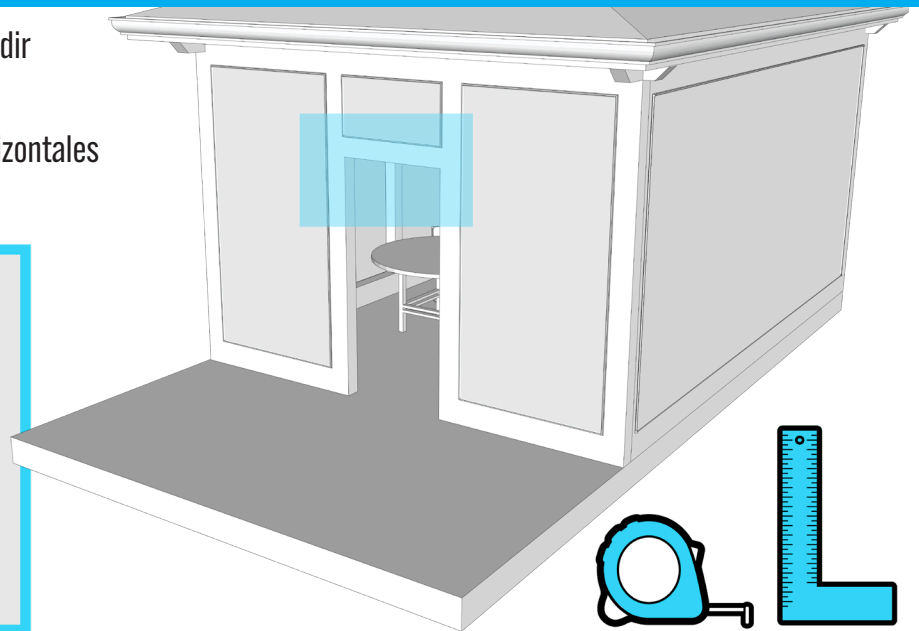
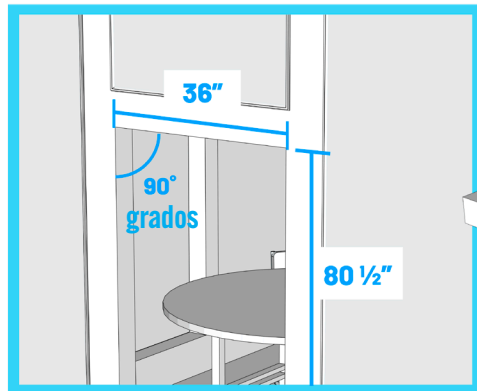

- Determine la ruta de deslizamiento: hacia la izquierda o hacia la derecha (paso 3).
- La instalación de la puerta requiere una trayectoria de deslizamiento despejada de 32" adicionales a la izquierda o a la derecha para la instalación interior o exterior.
- Para mejores resultados, use un marco de 3" para la abertura de la puerta (mínimo 2").
- La abertura de la puerta debe estar a escuadra con la pared y con el piso.
- El encuadre es fundamental. Será la base/cara para el burlete de la puerta.
- Si la pared está más de 1/4" fuera de escuadra, la puerta no funcionará según lo previsto.
- El umbral de la puerta compensará hasta 3/4" si el piso no está nivelado.

## PASO 1: ACOMODE LOS MONTANTES Y RIELES

Coloque los montantes y los rieles en su superficie de trabajo sólida y nivelada.

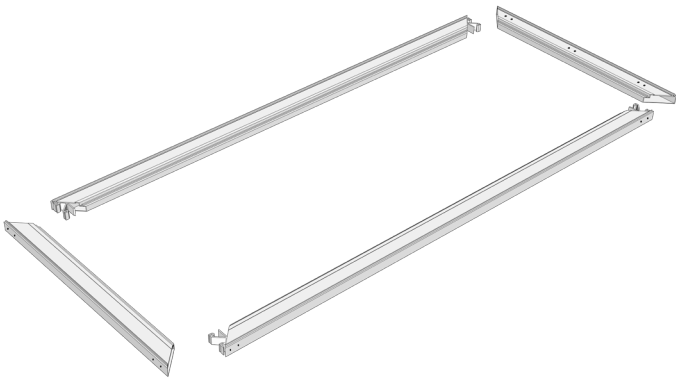

## PASO 2: INSTALE LOS BURLETES

Instálelos deslizando los cuatro burletes en las ranuras de los montantes y rieles. Recorte cada extremo en un ángulo de 45 grados. Deje 1/8" extra en cada extremo.

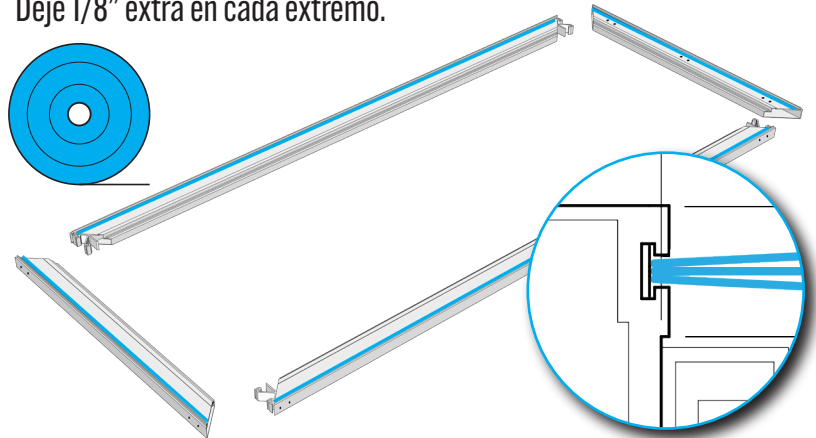

## PASO 3: DETERMINE LA RUTA DE DESLIZAMIENTO

Determine si su puerta se instalará en el interior o exterior de la abertura y si se deslizará hacia la izquierda o hacia la derecha. Dado que la puerta requiere una trayectoria de deslizamiento de 32 pulgadas adicionales, usted deberá tomar la decisión. Después de que la estructura esté a escuadra, la pendiente del piso/plataforma es la segunda consideración más importante. Usted quiere que esté lo más nivelado posible, pero si hay una pendiente, deberá hacer que la puerta vaya desde el punto más alto hacia el más bajo. Tendrá aproximadamente 3/4" de juego con el umbral.

## PASO 4: COLOQUE EL SLIPSTICK®

El Slipstick® debe colocarse en el borde delantero de la dirección de la trayectoria de deslizamiento. Asegúrelo con un tornillo Tek de 1/2" del mismo color.

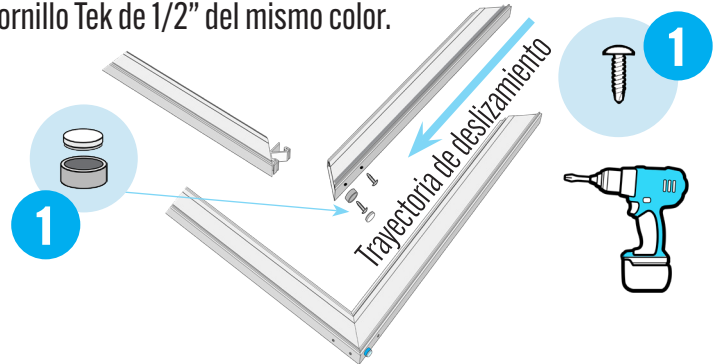

## PASO 5: ARME LOS MONTANTES Y RIELES

Deslice los montantes con las guías de esquina dentro de los rieles, en la parte superior e inferior. Asegúrese de que cada esquina quede a escuadra. Instale los tornillos Tek de 1/2" del mismo color para asegurar cada esquina (lea el paso 4 para conocer la posición del Slipstick®). Asegúrese de que el burlete esté empujado hacia atrás para que no interfiera con este paso. La puerta debe estar segura en las cuatro esquinas con el burlete instalado.

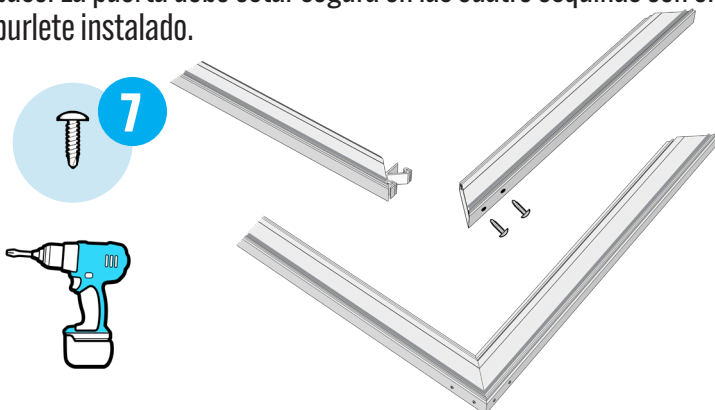

## PASO 6: MIDA Y CORTE LAS CUBIERTAS DE VINILO

Corte las cubiertas de vinilo en un ángulo de 45 grados.

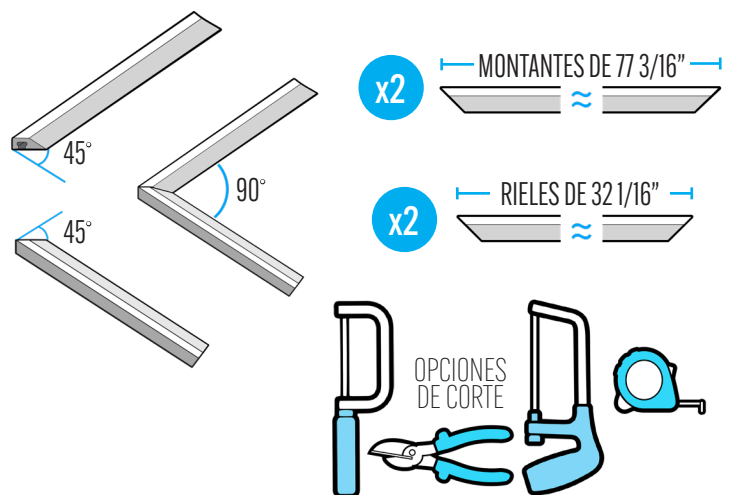

## PASO 7: INSTALE LA TELA MOSQUITERA

Para evitar cualquier daño a los montantes y rieles de la puerta, mantenga la puerta sobre una superficie sólida y nivelada y use un bloque de madera intermedio o una herramienta para golpear la cubierta de vinilo cuando asegure la tela mosquitera. Coloque la tela sobre la abertura de la puerta. Cuadre la tela en la puerta. Comenzando en el riel previamente perforado (parte superior de la puerta) con la tela lisa y a escuadra, golpee suavemente la cubierta de vinilo sobre la nervadura. Una vez que esté asegurada a la nervadura, proceda al centro de esa sección y asiente la cubierta completamente desde el centro hacia las esquinas. Verifique que el mosquitero siga estando a escuadra con el marco. Tensione suavemente de la tela sobre el lado opuesto para que no quede floja, pero no la estire. Instale la cubierta de vinilo en el lado opuesto, luego en los extremos, de la misma manera. Instale la cubierta de vinilo en los rieles superior e inferior y luego en los montantes en cada lado.

El lado biselado de la cubierta de vinilo mirará hacia la abertura de la pantalla.

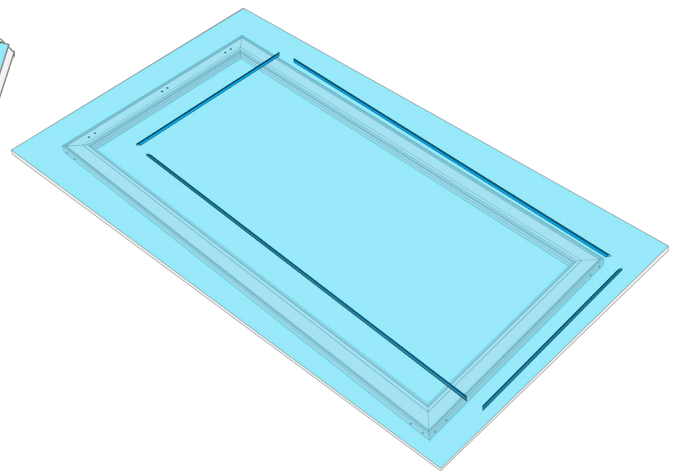
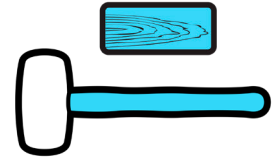
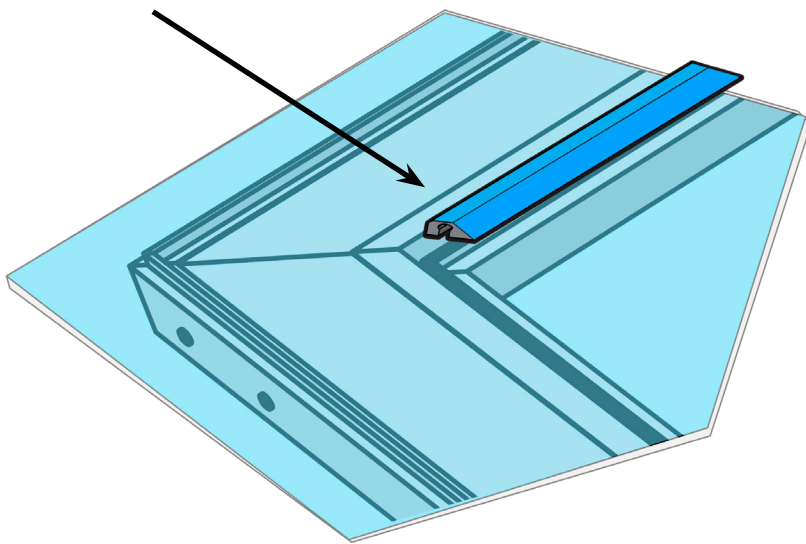

## PASO 8: RECORTE EL MOSQUITERO

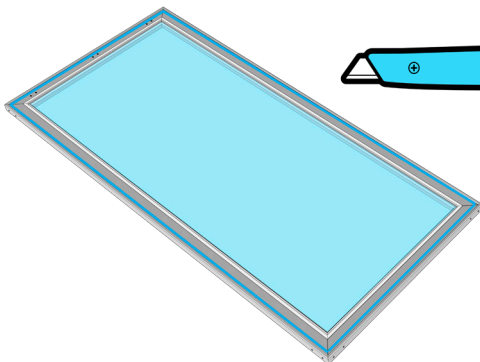

Después de verificar que la cubierta de vinilo esté asegurada, use con cuidado una navaja para cortar el exceso de tela mosquitera.

## PASO 9: SEPRE LA BASE DESLIZANTE

Extienda completamente el deslizador para exponer el gancho de liberación. Pellizque para liberarlo y tire del lado del cojinete de bolas para sacarlo de la base. Separe completamente la base deslizante de la puerta del cojinete de bolas.

DESGLIZADOR COMPLETAMENTE EXTENDIDO

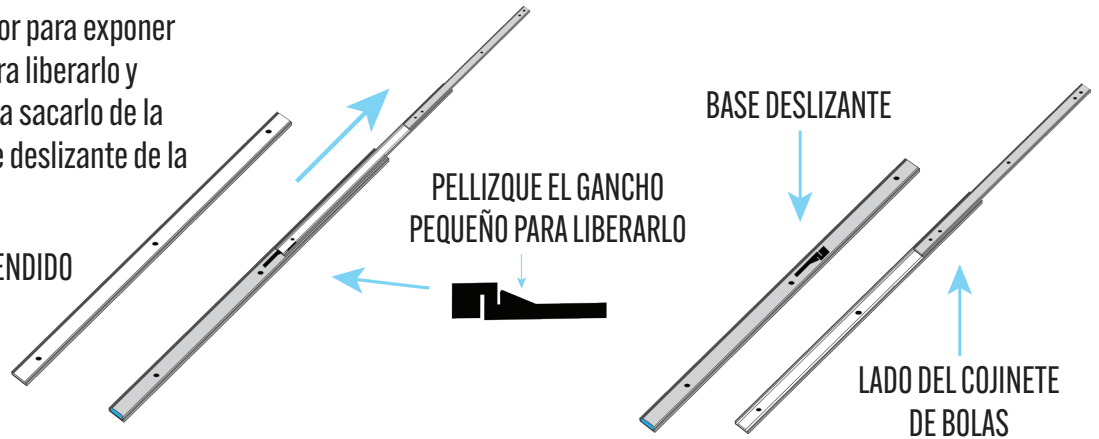

## PASO 10: POSICIONE Y ASEGURE EL LADO DEL COJINETE DE BOLAS A LA PUERTA

Coloque el lado del cojinete de bolas sobre los orificios como se indica para un deslizamiento hacia la izquierda o la derecha. Extienda el deslizador para exponer los agujeros. Asegúrelo con tres tornillos Tek de acero inoxidable de 1/2".

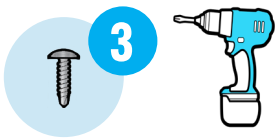

**ALINEACIÓN Y COLOCACIÓN PARA DESLIZAMIENTO IZQUIERDO**

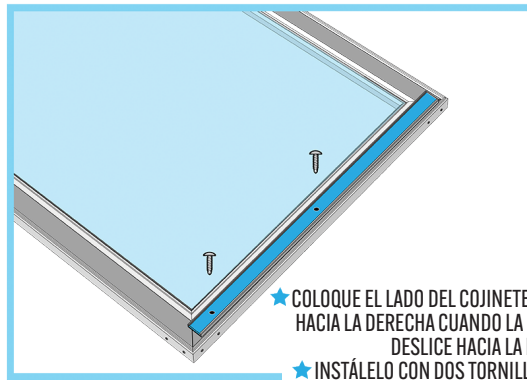

★ COLOQUE EL LADO DEL COJINETE DE BOLAS HACIA LA DERECHA CUANDO LA PUERTA SE DESLICE HACIA LA IZQUIERDA

★ INSTÁLELO CON DOS TORNILLOS TEK DE ACERO INOXIDABLE DE 1/2"

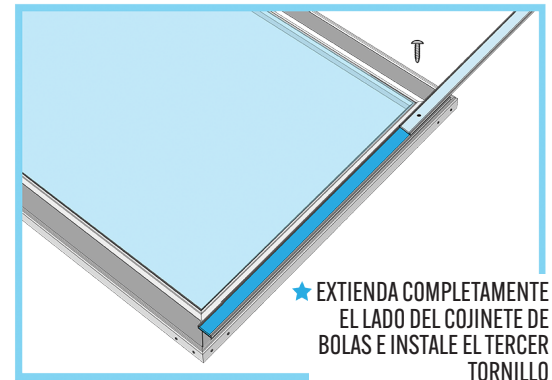
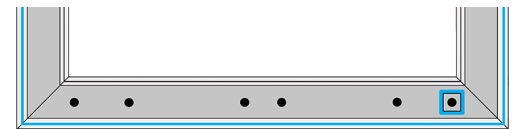

★ EXTIENDA COMPLETAMENTE EL LADO DEL COJINETE DE BOLAS E INSTALE EL TERCER TORNILLO

**ALINEACIÓN Y COLOCACIÓN PARA DESLIZAMIENTO DERECHO**

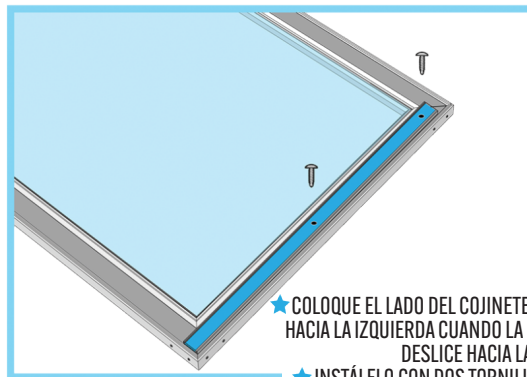
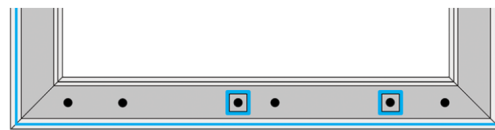

★ COLOQUE EL LADO DEL COJINETE DE BOLAS HACIA LA IZQUIERDA CUANDO LA PUERTA SE DESLICE HACIA LA DERECHA

★ INSTÁLELO CON DOS TORNILLOS TEK DE ACERO INOXIDABLE DE 1/2"

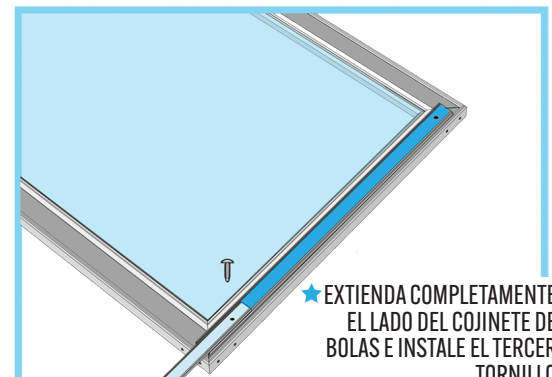

★ EXTIENDA COMPLETAMENTE EL LADO DEL COJINETE DE BOLAS E INSTALE EL TERCER TORNILLO

## PASO 11: MIDA Y MARQUE LA BASE DESLIZANTE DE LA PUERTA

La base deslizante debe estar perfectamente plana sobre el dintel de la abertura de la puerta. Puede colocarle cuñas por detrás para mantenerlo plano si es necesario. No puede quedar doblado en absoluto. Mida como se ilustra a continuación y marque sus líneas horizontales y verticales. Mida ambos lados, siguiendo el contorno del piso.

### DESPLAZAMIENTO A LA IZQUIERDA

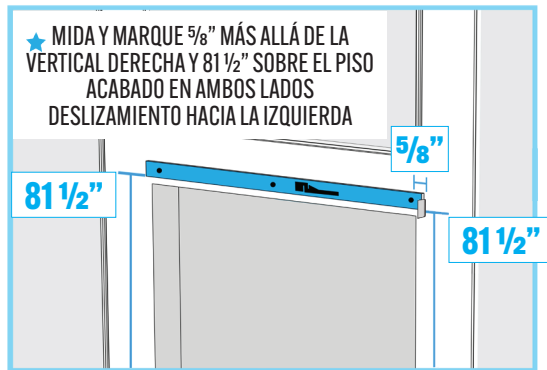

### DESPLAZAMIENTO A LA DERECHA

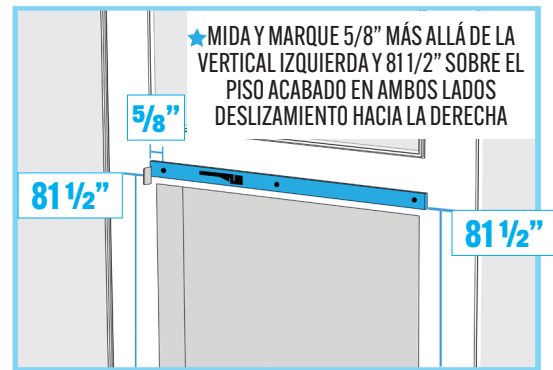

## PASO 12: COLOQUE EL DESLIZADOR A LA PARTE SUPERIOR DEL MARCO DE LA

Ahora que ha marcado líneas horizontales y verticales para la base deslizante, está listo para colocarla en el marco de la puerta.

1. Localice la pestaña vertical en el extremo de la base deslizante. Para una puerta deslizante hacia la izquierda (ilustrada a continuación), la pestaña estará a la derecha y tocará la línea marcada que se extiende más allá de  $\frac{5}{8}$ " en vertical.
2. Coloque la base deslizante en las líneas horizontales y verticales y marque tres orificios ovalados idénticos en los extremos y en el centro. Perfore un orificio piloto de  $\frac{3}{16}$ ". Marque orificios ovalados para permitir pequeños ajustes si fuera necesario más adelante.
3. Utilice tres tornillos Tek de acero inoxidable de 1" para fijar la base deslizante. Siga el contorno del piso utilizando la medición de  $81\frac{1}{2}$ " para que el riel y el piso queden paralelos.

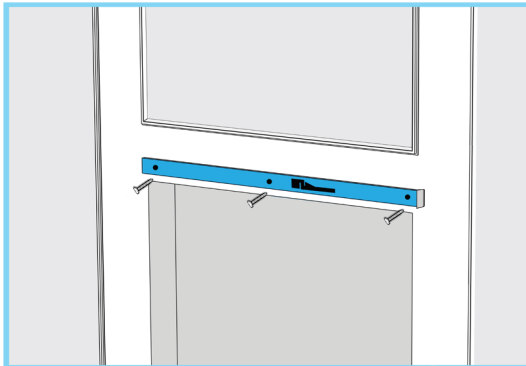
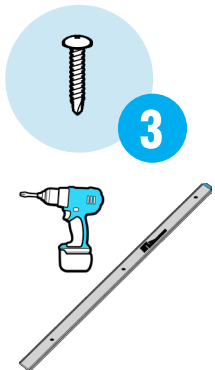

## PASO 13: INSTALE EL UMBRAL DE 36"

Instale el umbral previamente cortado de 36". Este umbral no recibe burletes. Use los tres tornillos del mismo color de  $\frac{1}{4}$ " y asegúrelos al piso terminado.

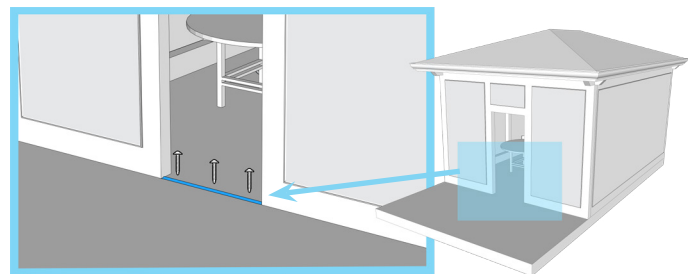
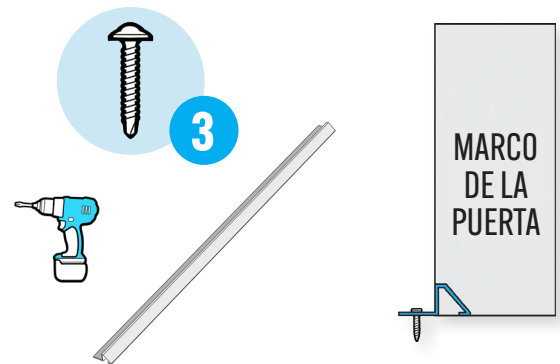

## PASO 14: ALINEE EL DESLIZADOR DEL COJINETE DE BOLAS PARA VOLVER A MONTARLO

Coloque la puerta al lado de la abertura que será su camino de deslizamiento. Extienda el lado del cojinete de bolas alrededor de 4-6". Alinee el lado del cojinete de bolas para que se coincida con la base deslizante y deslícelos suavemente para unirlos. No los fuerce. Si no se mueven bien, algo está desalineado.

### DESLIZAMIENTO A LA IZQUIERDA

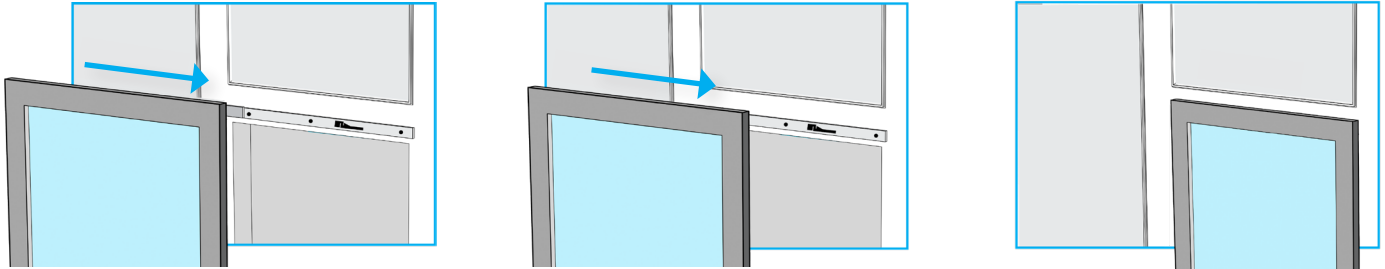

### DESLIZAMIENTO A LA DERECHA

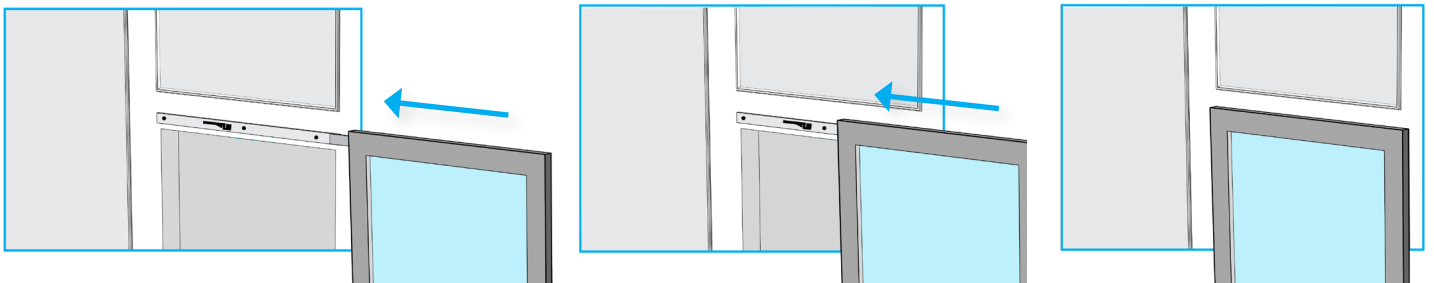

## PASO 15: AÑADA BURLETE EN EL UMBRAL DE 70" E INSTÁLELO CON TORNILLOS

Remueva el papel protector del burlete autoadhesivo y fíjelo al umbral de 70". Con la puerta en la posición cerrada, deslice el umbral debajo de la puerta hasta que haga contacto con la puerta y la puerta muestre un margen uniforme alrededor del marco de la puerta. Este es un paso importante que asegurará que la puerta se deslice correctamente. El umbral debe estar a aproximadamente 1 7/8" del marco de la puerta en ambos lados. Esta medida es una sugerencia; cada abertura de puerta es diferente.

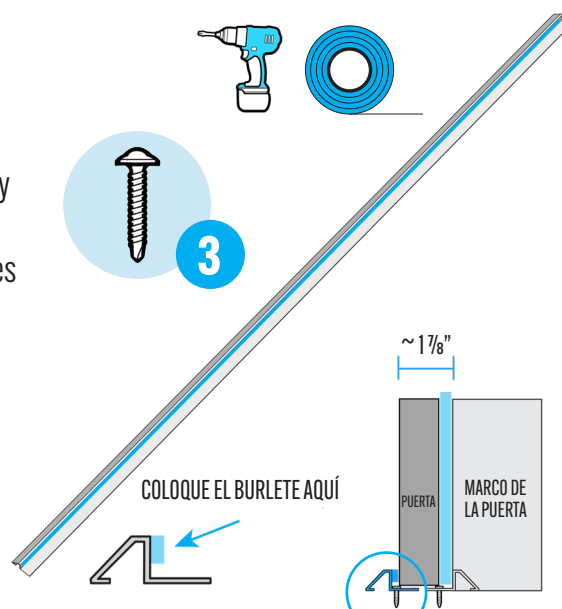

★ LA COLOCACIÓN DE LOS TORNILLOS DEBE SER LO MÁS CERCANA POSIBLE AL BURLETE O INTERFERIRÁ CON EL SLIPSTICK®

## PASO 16: INSTALE LOS TOPES DE LA PUERTA

Instale los topes de puerta izquierdo y derecho con tornillos de 1 ¼”.

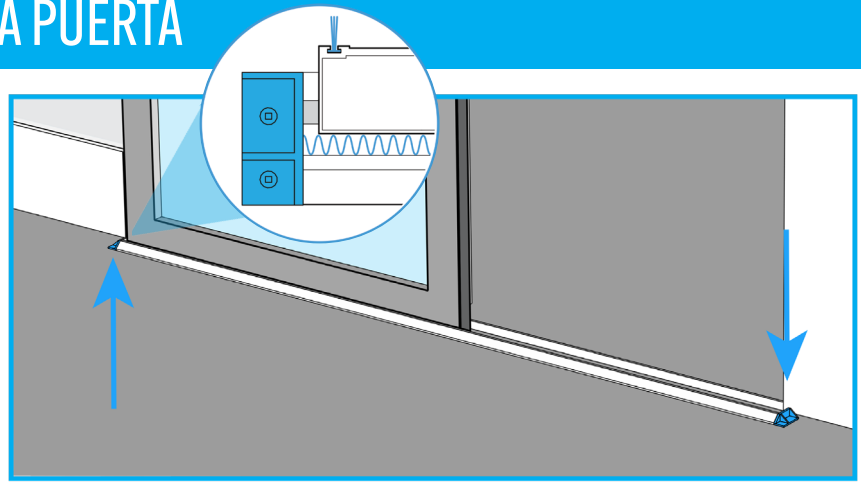
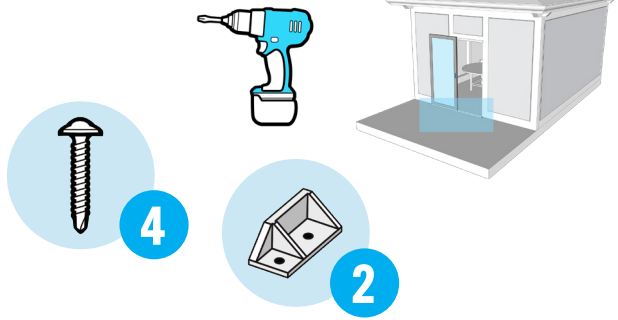

## PASO 17: INSTALE LAS MANIJAS DE PUERTA

Use la plantilla incluida para instalar las manijas con los tornillos de 1 ¼” del mismo color.

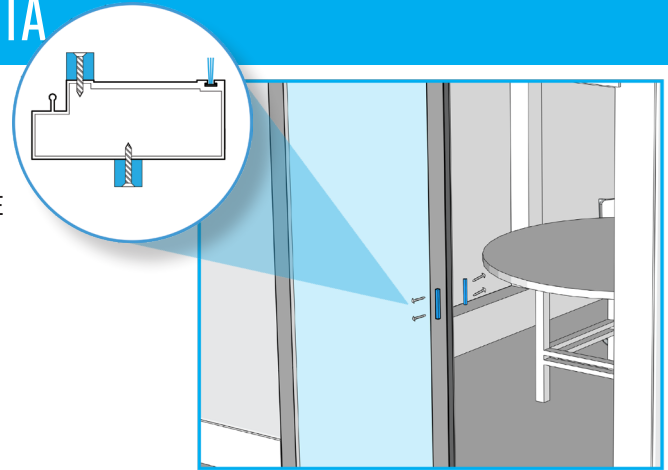
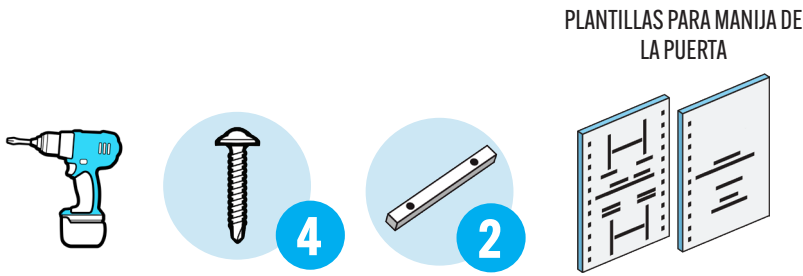

## PASO 18: PESTILLO OPCIONAL PARA PUERTA MOSQUITERA

Asegúrelo con cuatro tornillos Tek de acero inoxidable de ½”.



SCREENEZE® | SNAPTRACK  
PLINTH | FLATBAR | WEDGE  
THE SLIDING SCREEN DOOR

800.884.6697  
www.SCREENEZE.com



ESCANEAR PARA OBTENER  
MAYOR INFORMACIÓN

Hermosos espacios al  
aire libre sin insectos  
desde 2003